



Ex solenoidový spínač Ex AZM 415

Vlastnosti/možnosti

- Ex zóna 1 a 21
- Speciální verze pro okolní teploty do +90°C prach Ex zóna 21 dostupné (HU)
- Dva Ex spínače umístěny v jednom pouzdru
- Princip zamknutí pružinou nebo zamknutí napětím
- Bezproblémové otevření namáhaných dveří pomocí klikového systému

Poznámka

- Aktuátor není součástí dodávky spínače

- Velká přídržná síla 3500 N
- Kulové uchycení
- Svorkovnice
- Dostupná speciální verze jen pro prach Ex zónu 22
- Poznámka: Uvedte prosím potřebná povolení pro Rusko, Brazílii a Severní Ameriku v objednávce!

Rozměry

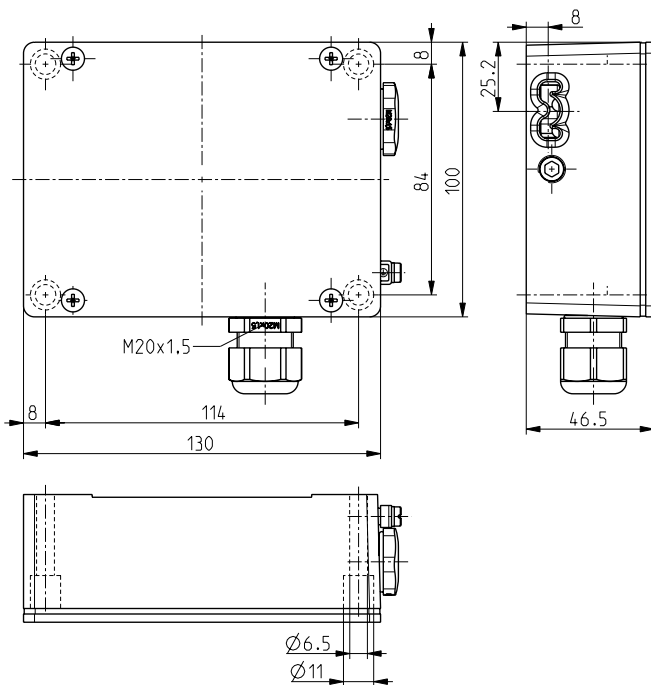

Technická data

Normy

EN 60947-5-1; EN 1088;
EN 60079-0, EN 60079-1,
EN 60079-7, EN 60079-18,
EN 60079-31; EN ISO 13849-1

Pouzdro

stříkaný hliník, lakovaný
steel, enamel finish

Kryt

metal zinc/aluminium

Actuator/locking bolt

Ex 95

Vložka

IP 67 dle IEC/EN 60529;

Krytí

Ex AZM 415-TE, TEI, -FE: IP 64 dle
IEC/EN 60529

Materiál kontaktu

stříbro

Systém spínání

pomalé spínání, rozpínací kontakt

Kontakty

☉ s přerušením

Připojení

2 NC/2 NO contacts

Průřez kabelu

screw connection terminals

Cable entry

max. 2,5 mm²

(včetně ferule)

2 x M20 x 1.5 for
cable diameter 5 ... 9 mm

B_{10d} (10 % zátěž)

2 milliony

T_M

max. 20 let

U_{imp}

4 kV

U_i

250 V

I_{the}

6 A

I_e/U_e

6 A/250 VAC; 0.25 A/230 VDC

Kategorie použití

AC-15; DC-13

Max. jmenovitý proud pojistky

6 A gG/gN-pojistka

I_e/U_e magnet

0.08 A / 24 VDC ±10 %

Power consumption

max. 12 W (0.25 s)

Okolní teplota

T6: -20 °C ... +40 °C;

T5: -20 °C ... +55 °C

Type HU: -20 °C ... +90 °C

Mechanická životnost

> 1 milion operací

Holding force F

max. 3500 N

Holding force of integrated ball catch

50 - 200 N, adjustable

Ex označení

☉ II 2G Ex demb IIC T6/T5 Gb,

☉ II 2D Ex tb IIIC

T80 °C/T95 °C Db IP67/64

IECEx Ex demb IIC T6/T5 Gb,

Ex tb IIIC T80 °C/T95 °C Db

IP67/64



Ex solenoidový spínač Ex AZM 415

Type HU:

⊕ II 2D Ex tD A21 IP67 T130 °C,
IECEX Ex tb IIIC T130 °C Db IP67

Type FE-HU:

⊕ II 2D Ex tD A21 IP64 T130 °C,
IECEX Ex tb IIIC T130 °C Db IP64

Schválení

DMT 02 ATEX E 255 X
IECEX BVS 07.0018X



Type HU:

BVS 08 ATEX E 155 X
IECEX BVS 12.0013X

Omyly a technické změny vyhrazeny.



Ex solenoidový spínač Ex AZM 415

Objednací detaily

Princip zamknutí pružinou
2 rozpínací / 2 spínací kontakty

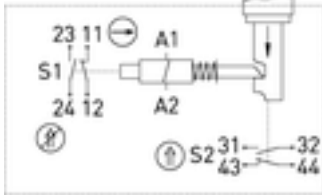

Typ
Ex AZM 415 2Ö/2S R
Ex AZM 415 2Ö/2S R-HU +90 °C -2D
Ex AZM 415 2Ö/2S R-FE
Ex AZM 415 2Ö/2S R-FE-HU +90 °C -2D
Ex AZM 415 2Ö/2S R-TE
Ex AZM 415 2Ö/2S R-TEI
Ex AZM 415 2Ö/2S R-FE/TE
Ex AZM 415 2Ö/2S R-FE/TEI

Číslo materiálu
1169104
1188501
1181881
1188502
1182000
1181882
1181999
1181998

Princip zamknutí pružinou
3 rozpínací / 1 spínací kontakty

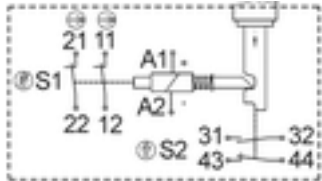

Typ
Ex AZM 415 3Ö/1S R-FE
Ex AZM 415 3Ö/1S R-FE/TEI

Číslo materiálu
1183280
1184885

Uzamknutí připojením napájení
2 rozpínací / 2 spínací kontakty

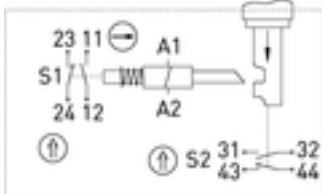

Typ
Ex AZM 415 2Ö/2S A
Ex AZM 415 2Ö/2S A-HU +90 °C -2D

Číslo materiálu
1169106
1188480

Uzamknutí připojením napájení
3 rozpínací / 1 spínací kontakty

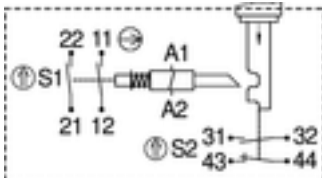

Typ
Ex AZM 415 3Ö/1S A

Číslo materiálu
1180752



Ex solenoidový spínač Ex AZM 415

Aktuátory

Straight actuators



Typ
Straight actuator AZM 415-B1

Číslo materiálu
1171889

Flexible actuators

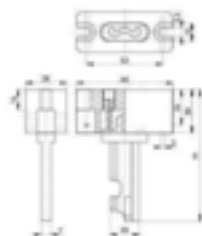

Typ
Flexible actuator AZM 415-B2
Flexible actuator AZM 415-B3

Číslo materiálu
1171890
1171892

Actuators with grip



Typ
Actuator AZM 415-B4pS with grip

Číslo materiálu
1172016

Actuators B30



Typ
Actuator AZM 415-B30-01
Actuator AZM 415-B30-02
Actuator AZM 415-B30-03
Actuator AZM 415-B30-04
Actuator AZM 415-B30-05
Actuator AZM 415-B30-06
Actuator AZM 415-B30-07
Actuator AZM 415-B30-08

Číslo materiálu
1184310
1182251
1172017
1172018
1186090
1186306
1172019
1172020



Ex solenoidový spínač Ex AZM 415

Accessories

Triangular key



Typ
M5 triangular key

Číslo materiálu
1182300

Lockout tag SZ 415-1/-2

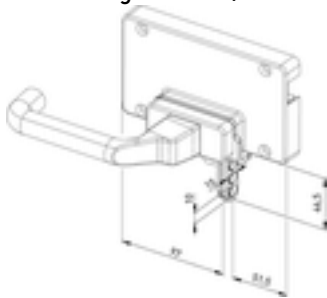

Typ
Lockout tag SZ 415-1
Lockout tag SZ 415-2

Číslo materiálu
1187200
1187201

Lockout tag SZ 415-B4pS

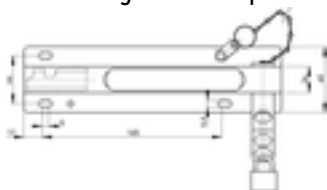

Typ
Lockout tag SZ 415-B4pS

Číslo materiálu
1181419

Assembly plate MP AZM 415-22



Typ
Mounting plate MP AZM 415-22

Číslo materiálu
1180143



Ex solenoidový spínač Ex AZM 415

Accessories

Assembly plate MP AZM 415-B30



Typ
Mounting plate MP AZM 415-B30

Číslo materiálu
1180145

Assembly plate MP AZM 415-B4pS



Typ
Mounting plate MP AZM 415-B4pS

Číslo materiálu
1181420