

LED indikátory instalované na plochu



řada LH1D

inovativní design

1 barva nebo alternace 2 a 3 barev

přímá montáž na zařízení

vysoké krytí IP67

Nová kontrolka Jumbo \varnothing 66 mm

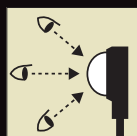

Vynikající viditelnost

Zepředu a ze stran

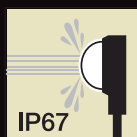

Krytí IP67

Pro prostředí se stříkající vodou



Připojení kabelu

Integrovaný kabel zajišťuje voděodolnost.

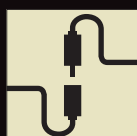

Zapojení konektoru *New*

K dispozici jsou konektory pro snadnou údržbu. (pouze u Jumbo)

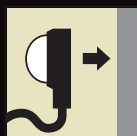

Přímá montáž na plochu

Kontrolka potřebuje pouze malý zabudovací prostor a lze ji instalovat bez ohledu na ostatní komponenty.

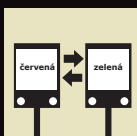

Červená/zelená

K dispozici je alternace 2 barev osvětlení v jednom těle.

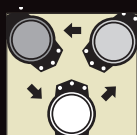

Alternace tří barev u jedné kontrolky *New*

K dispozici dvě kombinace:
1) červená, zelená a bílá
2) červená, zelená a čistě bílá (pouze u Jumbo)

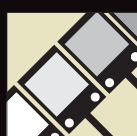

Sedm barev

Jantarová, zelená, čistě bílá, červená, modrá, bílá a žlutá

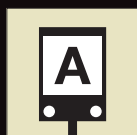

Popisky

Do plochého typu lze vsunout popisovací štítek.



Úzký profil

Plochý typ lze instalovat ve velmi malém prostoru – profil pouze 10,8 mm.

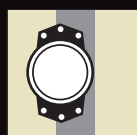

Přímá montáž do hliníkového profilu *New*

Větší počet montážních otvorů zlepšuje instalaci. (pouze u Jumbo)



Jumbo \varnothing 66 mm

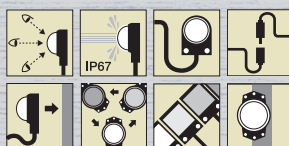

Barvy LED

jantarová	zelená	čistě bílá	červená
modrá	bílá	žlutá	

K dispozici také alternace dvou nebo tří barev LED u jedné kontrolky Jumbo.

Příklady aplikací

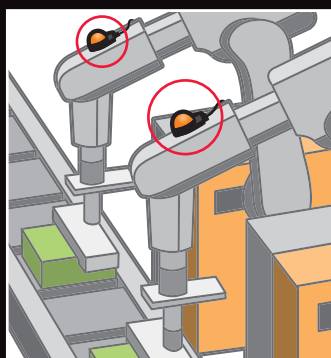

Indikátor stavu ramene robota

Signalizuje provozní stav zařízení.

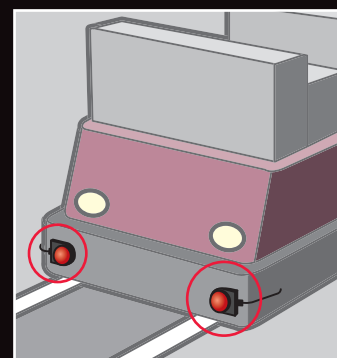

Indikátor stavu

Lze použít jako přímý indikátor na automaticky ovládaná zařízení.

Kontrolky s vynikající viditelností

Ideální pro montáž na velká zařízení

S rostoucími nároky na bezpečnost musí být každé zařízení navrhováno tak, aby bylo jasně viditelné a podávalo správné informace o provozním stavu. Signalizační LED kontrolky od IDEC jsou díky svému inovativnímu designu, úzkému a stylovému profilu ideální pro nejrůznější aplikace.

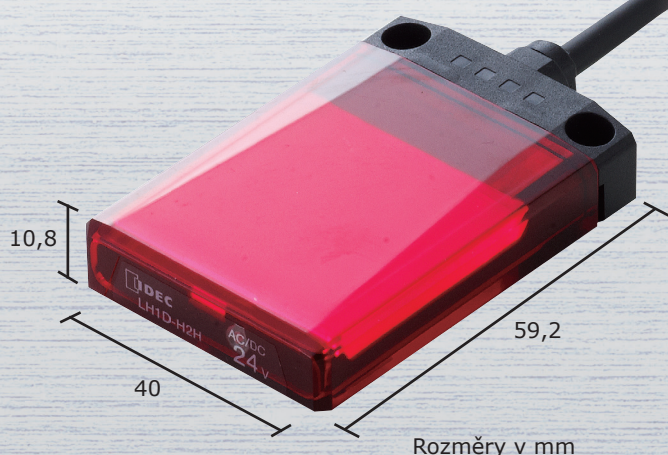

Vypouklé provedení Ø 37 mm



Barvy LED

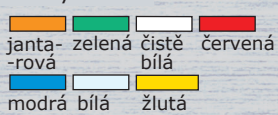

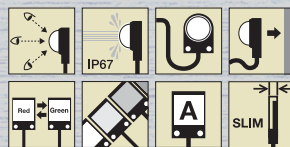

 červená/zelená
K dispozici alternance dvou barev LED u jedné kontrolky.

Ploché provedení

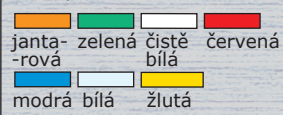

Barvy LED



 červená/zelená
K dispozici alternance dvou barev LED u jedné kontrolky.

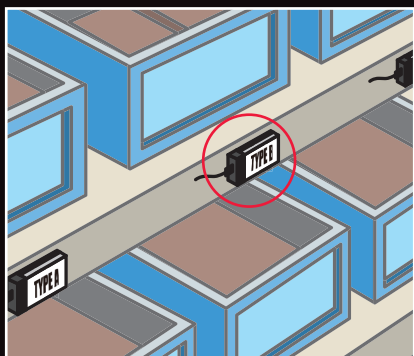

Systém výběru

Lze použít k označení místa výběru.

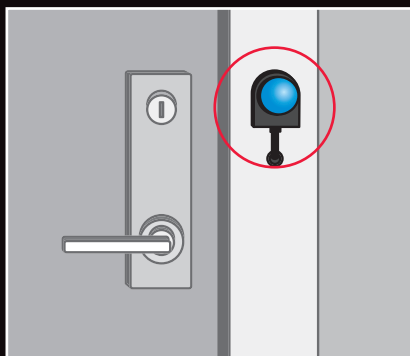

Monitorování dveří

Indikace otevřených nebo zavřených dveří.

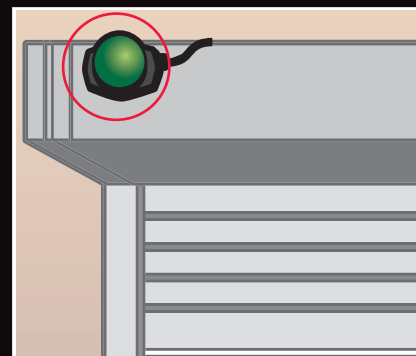

Indikátor stavu roletové techniky

Indikace otevření nebo zavření.

LED inovativní kontrolky pro montáž na plochu

Technické parametry LH1D:

- úzký design – vhodné pro malý prostor
- vynikající viditelnost zepředu a ze stran
- přímá montáž na zařízení nebo do hliníkového profilu (Jumbo)
- velmi malý zabudovací prostor – nezasahuje do umístění ostatních komponentů
- u všech typů možnost alternace dvou barev LED v jedné kontrolce

- u provedení Jumbo možnost alternace až tří barev LED v jedné kontrolce
- možnost umístění popisek (u plochého provedení)
- integrovaný kabel zajišťuje voděodolnost
- k dispozici kabel 1 m, 3 m a 5 m
- kabel 30 cm s konektorem M12 (u provedení Jumbo)
- krytí IP67

Rozměry v mm

Jumbo

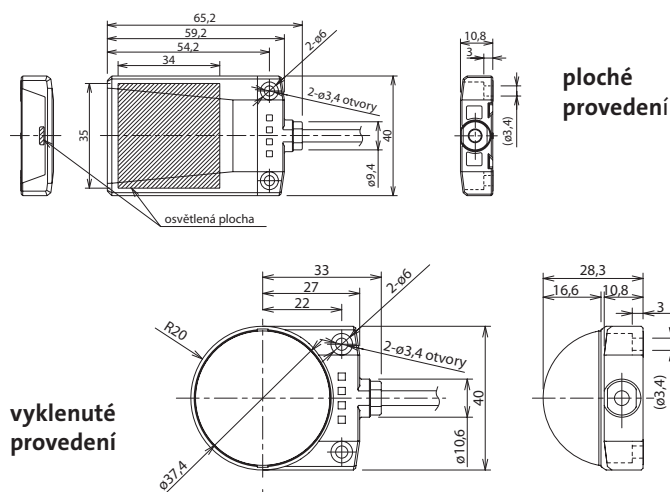
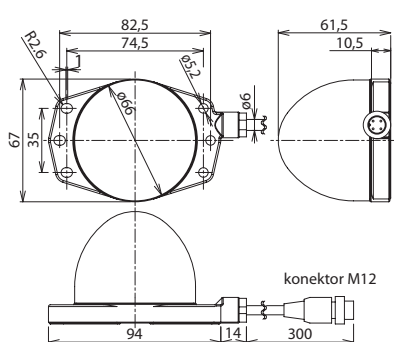

Typy LH1D



Typ	Provedení	Barvy	Kabel	Cena
LH1D-D2HQ4C30x ¹⁾	vypouklé	1	3 m	990,-
LH1D-D2HQ4C30x ²⁾	vypouklé	1	3 m	1 090,-
LH1D-D2HQ4C30RG ³⁾	vypouklé	alternace 2 barev	3 m	1 290,-
LH1D-H2HQ4C30x ¹⁾	ploché	1	3 m	1 090,-
LH1D-H2HQ4C30x ²⁾	ploché	1	3 m	1 420,-
LH1D-H2HQ4C30RG ³⁾	ploché	alternace 2 barev	3 m	1 530,-
LH1D-D3HQ4C30x ¹⁾	Jumbo	1	3 m	1 530,-
LH1D-D3HQ4C30x ²⁾	Jumbo	1	3 m	1 640,-
LH1D-D3HQ4C30x ⁴⁾	Jumbo	alternace 2 barev	3 m	1 750,-
LH1D-D3HQ4C30x ⁵⁾	Jumbo	alternace 2 barev	3 m	1 970,-
LH1D-D3HQ4C30x ⁶⁾	Jumbo	alternace 3 barev	3 m	2 190,-
LH1D-D3HQ4C30x ⁷⁾	Jumbo	alternace 3 barev	3 m	2 290,-

1) místo „x“ doplňte barvu: A (jantarová), G (zelená), R (červená), W (bílá), Y (žlutá)

2) místo „x“ doplňte barvu: PW (čistě bílá), S (modrá)

3) RG = červená/zelená barva v jedné kontrolce

4) místo „x“ doplňte barvu: AG (jantarová/zelená), AW (jantarová/bílá), GW (zelená/bílá), RG (červená/zelená), RW (červená/bílá)

5) místo „x“ doplňte barvu: APW (jantarová/čistě bílá), GPW (zelená/čistě bílá), RPW (červená/čistě bílá)

6) místo „x“ doplňte barvu: RGW (červená/zelená/bílá)

7) místo „x“ doplňte barvu: RGPW (červená/zelená/čistě bílá)

Kontaktujte nás a vyžádejte si individuální ceny při odběru většího počtu kusů!